

Zehnder ComfoGrid Lamina

Schlitzauslass
Technische Spezifikation 049



Zehnder ComfoGrid Lamina

Ausschreibungstext

Hochinduzierender Schlitzauslass Zehnder ComfoGrid Lamina zur unauffälligen Lufteinführung. Die Ausblasrichtung kann mittels zwei Innenlamellen verstellt werden. Maximale Luftmenge Zehnder ComfoGrid Lamina 400: 40 m³/h, Zehnder ComfoGrid Lamina 600: 60 m³/h. Mit einem Zehnder ComfoCase Einbaukasten kann der Luftdurchlass für Decken- und Wandmontage verwendet werden. Die Einbaukästen verfügen über einen oder mehrere passgenaue Anschlussstutzen inkl. Fixierschieber für Zehnder ComfoTube.

Der Schlitzauslass Zehnder ComfoGrid Lamina ist ausschliesslich für Zuluft geeignet.

Vorteile

- Optisch unauffällige Lufteinführung
- Hoch induktiver Luftdurchlass für optimale Mischlüftung
- Zugfreie Einführung selbst von kühler Zuluft
- Maximale Luftmenge 40 m³/h bei 400 mm bzw. 60 m³/h bei 600 mm

Einbau

Für eine fachgerechte Installation ist die integrierte S-Klammer bei den Einbaukästen aus verzinktem Stahlblech zu verwenden. Bei den Kunststoff-Einbaukästen ist der im Lieferumfang enthaltende Stift einzusetzen.

Artikelnummern

Bezeichnung	Art.-Nr. RAL 9016	Art.-Nr. Alu eloxiert
Zehnder ComfoGrid Lamina 400	988 321 741	990 321 740
Zehnder ComfoGrid Lamina 600	988 321 761	990 321 760

Zubehör	Art. Nr.
Kunststoff-Einbaukasten Zehnder ComfoCase CSB-P 400 1 x Anschluss ComfoTube 90 plus 2 x Anschluss ComfoTube 75	990 321 745
Kunststoff-Einbaukasten Zehnder ComfoCase CSB-P 600 1 x Anschluss ComfoTube 110 plus 2 x Anschluss ComfoTube 90	990 321 746
Zehnder ComfoFix Montagewinkel-Set für CSB-P 400 (Kunststoff-Einbaukasten)	988 321 646
Einbaukasten Zehnder ComfoCase EBK 400 x 50 mm aus verzinktem Stahlblech 2 x Anschluss ComfoTube 75 1 x Anschluss ComfoTube 90 1 x Anschluss ComfoTube flat 51, hinten	988 321 431 988 321 432 988 321 437
Einbaukasten Zehnder ComfoCase EBK 600 x 50 mm aus verzinktem Stahlblech 1 x Anschluss ComfoTube 90 2 x Anschluss ComfoTube 90 1 x Anschluss ComfoTube 110	988 321 634 988 321 633 988 321 635

Einstellmöglichkeiten

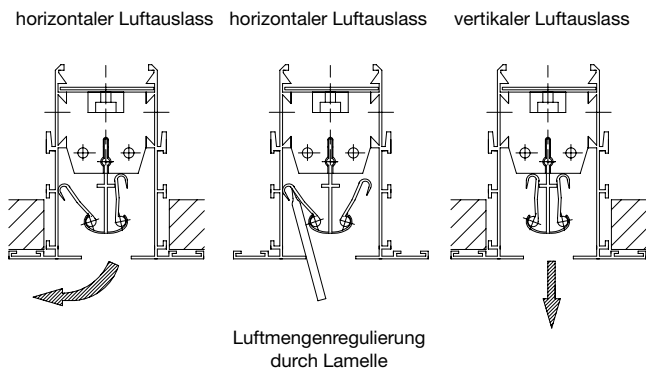

Druckverlust

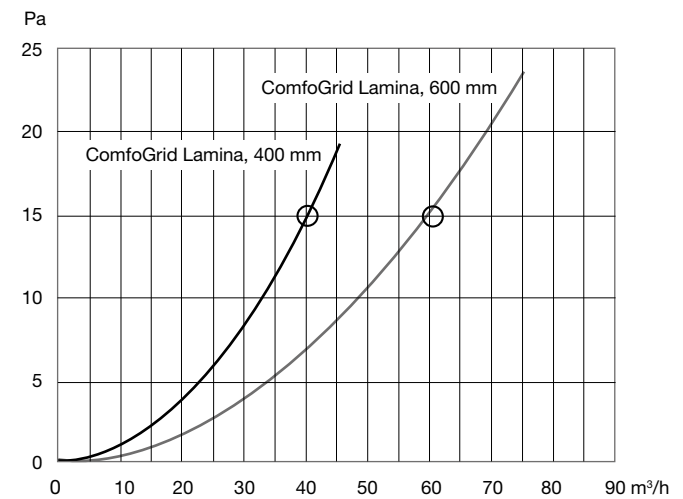

Zuluft Decken-Schlitzauslass Zehnder ComfoGrid Lamina

Auswahl – Diagramme «Wurfweite», «Druckverlust» und «Schall»

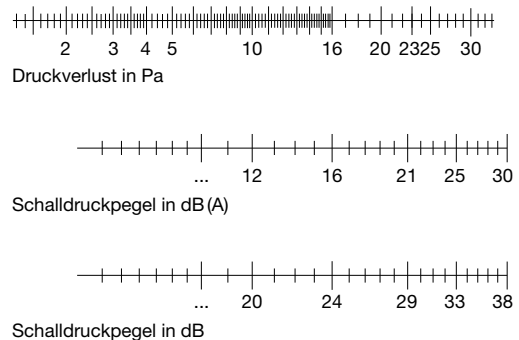
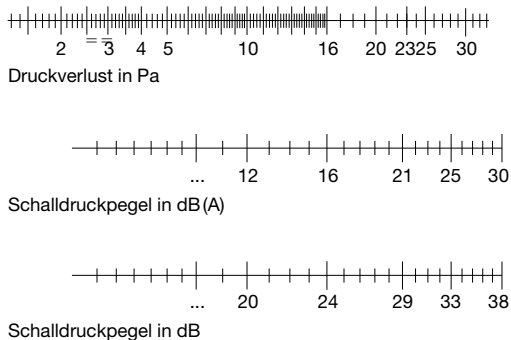
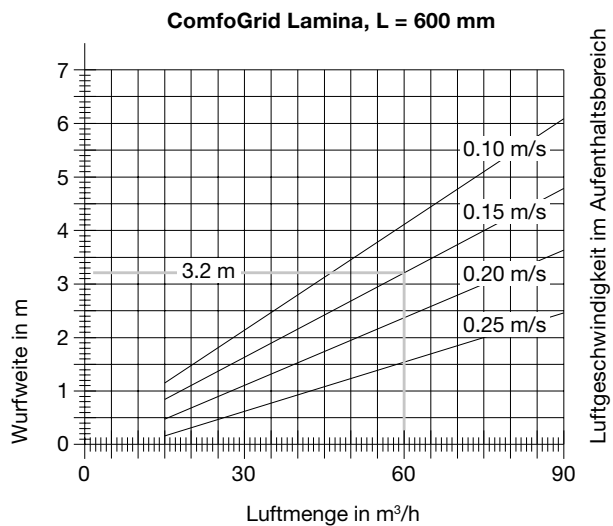
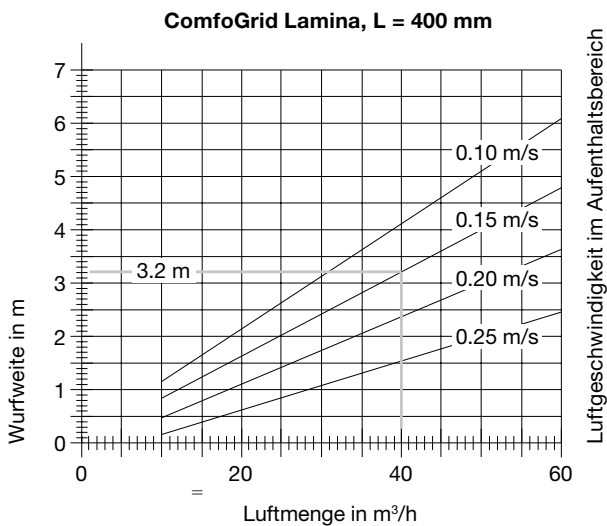

Massskizze

Zehnder ComfoGrid Lamina 400

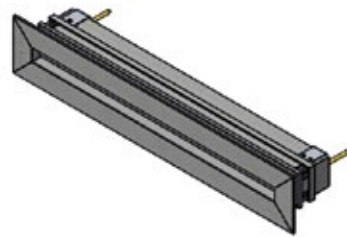
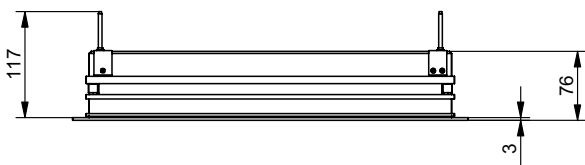
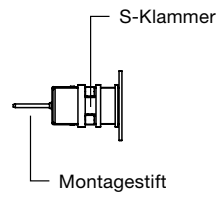
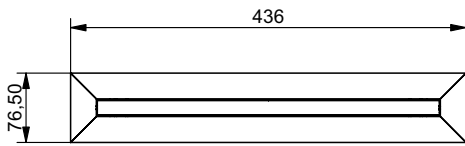

Zehnder ComfoGrid Lamina 600

