

# Zehnder Metropolitan Bar



Radiátor színe: Traffic White



## Központi fűtési üzem

Zehnder Metropolitan Bar formatervezett radiátor fürdőszobai radiátorként és törülközőszárítóként való használatra. Lapos megjelenésű radiátor bemélyített résekkel, amelyek vízszintesen elrendezett 70 x 8 mm-es lapos csövekből áll, s azok látható hegesztett csatlakozás nélkül kapcsolódnak a szerkezetet egyben tartó háromszögletű vázhoz. Egenyletes szerkezettel, törülközőtartóval. A hőteljesítmény az EN442 szerint ellenőrizve, CE jelöléssel. Alul 4 csatlakozással, két középső 1/2" csatlakozás az előremenő és a visszatérő ág számára, egymástól 50 mm-re, oldalt pedig két 1/2" csatlakozó a légtelenítő szelep számára.

Csatlakozások a Completo változatnál: Előremenő ág/Visszatérő ág 2 x 3/4" enyamenettel hátul, egymástól 50 mm-re, az előlapba épített szeleppel és termosztáttal.

Csatlakozások vegyes üzemhez: Előremenő és visszatérő ág 2 x 1/2" alul középen, egymástól 50 mm-re és gyárilag rejtett beépített RACY-S fűtőpatron jobbra lent, külön Model 2 távvezérlő egységgel.

Alapkiépítésben porlakkozott, RAL 9016 színű kivitelben; kérésre különleges színekben is. Telepítésre készen szállítva, a radiátorhoz illő színárnyalatú fali konzollokkal, csomagolással.

Üzemi nyomás	max. 4,0 bar
Forróvízes központi fűtési rendszer üzemi hőmérséklete	max. 110°C
Üzemi hőmérséklet vegyes üzem esetén (MEPM modell)	max. 95°C
Magasság	..... mm
Hosszúság	..... mm
Modell	.....

## Előnyök

- Innovatív radiátor lapos kivitelben
- Letisztult megjelenés az innovatív hegesztési technológiának köszönhetően
- Törülközőtartós modell a törülközők egyszerű felakasztásához
- Egyedileg pozicionálható designer törülközőtartó horog
- Kérésre elegáns megoldások a szelep integrálására
- Vegyes üzem: RACY-S elektromos fűtőpatron, elegánsan beépítve
- Kérésre oldalsó csatlakozások a régi DIN-szabvány szerinti radiátorok lecsereléséhez

## Elektromos üzem

Zehnder Metropolitan Bar formatervezett radiátor, csak elektromos üzemű, fürdőszobai radiátorként és törülközőszárítóként való használatra. Lapos megjelenésű radiátor bemélyített résekkel, amelyek vízszintesen elrendezett 70 x 8 mm-es lapos csövekből áll, s azok látható hegesztett csatlakozás nélkül kapcsolódnak a szerkezetet egyben tartó háromszögletű vázhoz. Egenyletes szerkezettel, törülközőtartóval.

A RACY-S fűtőpatron elegáns módon a vázprofilba építve, 1,2 m-es csatlakozóvezetékekkel, Euro villásdugóval. Telepítés alul jobbra. Száraz üzem elleni védelem: védelem a megfelelő hőátadó folyadék nélküli működés ellen, IP 44 szintű védettség (fröccsenő víztől védett), 230 V hálózati áramhoz.

Külön, falra szerelhető Model 2 elemes távvezérlő egység a helyiség hőmérsékletének szabályozására.

Alapkiépítésben porlakkozott, RAL 9016 színű kivitelben; kérésre különleges színekben is. Hőhordozó közeggel feltöltve. Telepítésre készen szállítva, elegáns fali konzollokkal.

Teljesítmény	..... Watt
Magasság	..... mm
Hosszúság	..... mm
Modell	.....

## Különleges előnyök a RACY-S elektromos üzem esetén

- A távvezérlő eszköz igény szerint helyezhető el
- Szabályozott helyiség-hőmérséklet
- Kényelmes igény szerinti működtetés testre szabható napi és heti programokkal
- Energiatakarékos és kényelmes fűtés az innovatív nyitottablak-érzékelésnek köszönhetően.
- Készenléti üzemmódban csekély fogyasztás (≤ 0,5 W)
- Zár funkció igény szerint aktiválható
- Időzítő funkció akár 2 órára
- Csatlakoztatásra kész

# Zehnder Metropolitan Bar

## Modellek áttekintése

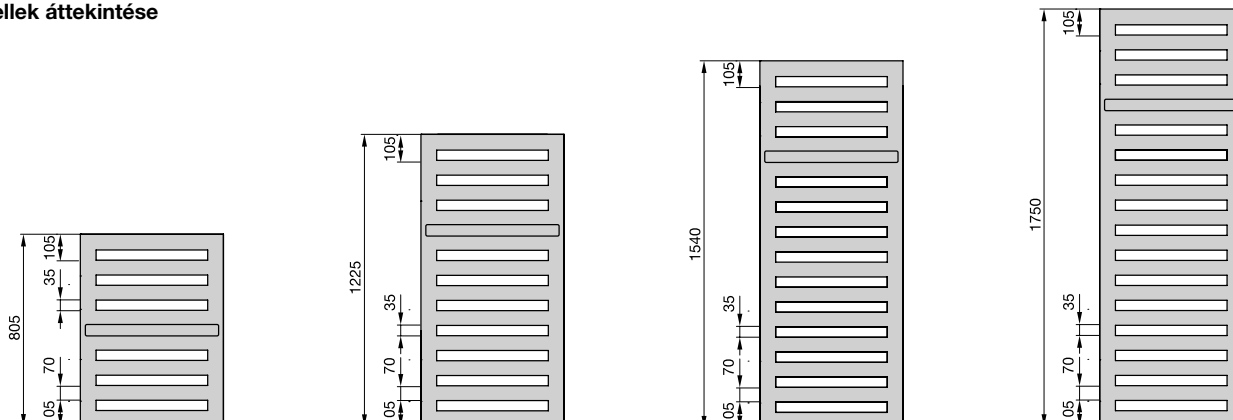

## Csatlakoztatás melegvízes központi fűtéshez

Lakkozott kivitel krómzott törülközőtartóval

Modell	H <sup>③</sup> mm	L mm	Hőteljesítmény				Exp. n	Alkalmazott Elektromos fűtőpatron Watt	V dm <sup>3</sup>	M kg	Árak és megrendelés
			EN 442 <sup>③</sup> W	70/55/24 W	55/45/24 W	55/45/20 W					
MEP-080-040	805	400	323	228	137	166	1,29	-	3,5	6,8	Forgalmazók
MEP-120-040	1225	400	469	332	201	242	1,28	-	4,9	10,3	
MEP-150-040	1540	400	582	418	259	310	1,22	-	5,5	12,0	
MEP-180-040	1750	400	663	467	282	340	1,29	-	6,7	14,4	
MEP-080-050	805	500	387	273	165	199	1,29	-	4,0	8,2	
MEP-120-050	1225	500	563	398	241	291	1,28	-	5,5	12,4	
MEP-150-050	1540	500	730	523	323	387	1,23	-	6,2	14,4	
MEP-180-050	1750	500	795	561	338	408	1,29	-	7,6	17,4	
MEP-080-060	805	600	449	317	191	231	1,29	-	4,4	9,7	
MEP-120-060	1225	600	653	462	279	337	1,28	-	6,1	14,5	
MEP-150-060	1540	600	871	624	385	461	1,23	-	7,0	16,8	
MEP-180-060	1750	600	922	650	392	473	1,29	-	8,5	20,4	

Lakkozott kivitel krómzott törülközőtartóval ablak alá telepítéshez

Modell	H mm	L mm	Hőteljesítmény				Exp. n	Alkalmazott Elektromos fűtőpatron Watt	V dm <sup>3</sup>	M kg	Árak és megrendelés
			EN 442 <sup>③</sup> W	70/55/24 W	55/45/24 W	55/45/20 W					
MEP-060-090	595	900	447	314	189	228	1,30	-	4,7	10,1	Forgalmazók
MEP-070-090	700	900	517	364	218	264	1,30	-	5,2	11,8	

## Csatlakozás vegyes üzemhez integrált fűtőbetéttel\*



Lakkozott kivitel krómzott törülközőtartóval

Modell	H mm	L mm	Hőteljesítmény				Exp. n	Alkalmazott Elektromos fűtőpatron Watt	V dm <sup>3</sup>	M kg	Árak és megrendelés
			EN 442 <sup>③</sup> W	70/55/24 W	55/45/24 W	55/45/20 W					
MEPM-120-050/GD	1225	500	563	398	241	291	1,28	500	5,4	13,3	Forgalmazók
MEPM-150-050/GD	1540	500	730	523	323	387	1,23	600	6,1	15,4	
MEPM-180-050/GD	1750	500	795	561	338	408	1,29	750	7,5	18,3	
MEPM-180-060/GD	1750	600	922	650	392	473	1,29	900	8,4	21,4	

\* Vegyes üzemmódban a maximális üzemi nyomás 4 bar

① 1. és 2. kategória különleges színeit lásd a "különleges kiviteleknél" és a "színlapon"

③ Hőteljesítmény az EN 442 szerint mérve, ΔT 50 K (75/65/20°C)

④ A Completo változat (integrált szeleppel) nagyobb magasságú: a teljes magassága H<sub>T</sub> = H + 175 mm

A jelmagyarázatért lásd „Elektromos üzem és Ecodesign irányelvek” a 117. oldalon.

## Zehnder Metropolitan Bar



## Tisztán elektromos üzem



Lakkozott kivitel krómozott törülközőtartóval

Modell	H mm	L mm	Alkalmazott Elektromos fűtőpatron Watt	Árak és megrendelés
MEPE-080-040/GD	805	400	300	<a href="#">Forgalmazók</a>
MEPE-150-040/GD	1540	400	500	
MEPE-180-040/GD	1750	400	600	
MEPE-120-050/GD	1225	500	500	
MEPE-150-050/GD	1540	500	600	
MEPE-180-050/GD	1750	500	750	
MEPE-180-060/GD	1750	600	900	

## Az alapmodell jellemzői központi fűtési üzem esetén

- DIN 55900 szerinti porfestett bevonat RAL 9016 színben
- 4 x 1/2" csatlakozás az előremenő ág és a visszatérő ág számára
- Completo: AV 9 előre beállítható szelep, krómozott termosztát, csatlakozások: 2 x 3/4" anyamenetes (hátsó)
- Vegyes üzem: RACY-S elektromos fűtőpatron előre beszerelve jobb oldalon, távvezérlő egységgel és elemekkel, választható üzemmódokkal: kézi (szobahőmérséklet felett), heti program, időzítő, kikapcsolt
- 1/2" krómozott légtelenítő
- Krómozott törülközőtartó
- Szerelési tartozékok a radiátor színárnyalatában
- Csomagolás

## Az alapmodell jellemzői elektromos üzem esetén

- DIN 55900 szerinti porfestett bevonat RAL 9016 színben
- Hőhordozó közeggel van feltölve
- RACY-S elektromos fűtőpatron távvezérlő egységgel és elemekkel, választható üzemmódokkal: kézi (szobahőmérséklet felett), heti program, időzítő, kikapcsolt
- Krómozott törülközőtartó
- A radiátor színárnyalatában lakkozott szerelési tartozékok, Technoline lakkozásban RAL 7013 (barna-szürke)
- Csomagolás

Különleges kivitelek kérésre (felár)	Rendelési szám	Árak és megrendelés
■ Különleges lakkozás a 2. színkategória színeiben (felár az 1. kategóriára)	M100011640	<a href="#">Forgalmazók</a>
■ Különleges Technoline lakkozás (felár az 1. kategóriához képest)	Lásd színskála	
■ Fémhatású felület: rozsdamentes acél hatás, felár az 1. kategóriára (kb. 8%-kal kisebb teljesítmény)	M100012332	
■ Integrált szelep termosztáttal; a magassága nagyobb (H <sub>T</sub> = H + 175 mm, lásd a rajzot)	-	
■ Oldalcsatlakozás (jobb és bal oldalon), bármilyen csatlakozóméret	-	
■ Törülközőtartó horog, felszerelhető, 2 darab, krómozott	480438	
■ Törülközőtartó a törülközők oldalra való felakasztásához (295 mm hosszú), 400 mm hosszú radiátorokhoz, krómozott	468038	
■ Törülközőtartó a törülközők oldalra való felakasztásához (395 mm hosszú), 500 mm hosszú radiátorokhoz, krómozott	468048	
■ Törülközőtartó a törülközők oldalra való felakasztásához (495 mm hosszú), 600 mm hosszú radiátorokhoz, krómozott	468058	
■ Törülközőtartó a törülközők oldalra való felakasztásához (795 mm hosszú), 900 mm hosszú radiátorokhoz, krómozott	468078	
■ Zehnder termosztát SH, M 30 x 1,5, fehér kivitelben	819080	
■ Zehnder termosztát SH, M 30 x 1,5, krómozott kivitelben	819088	
■ Zehnder szelepek, zárószelepek és csatlakozó szerelvények	-	

Ⓞ1. és 2. kategória különleges színeit lásd a "különleges kivitelek" és a "színlap" A jelmagyarázatért lásd „Elektromos üzem és Ecodesign irányelvek” a 117. oldalon. 

## Zehnder Metropolitan Bar

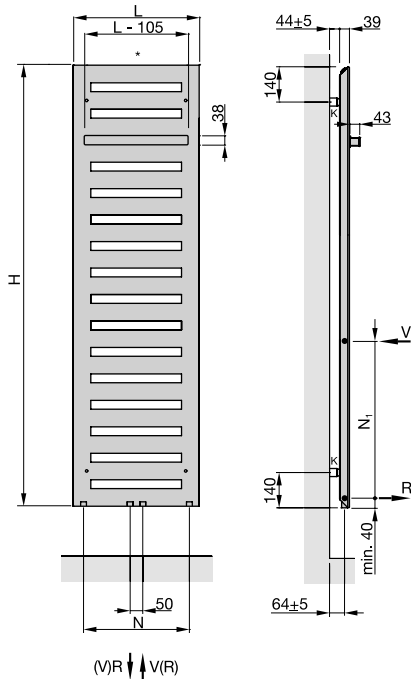
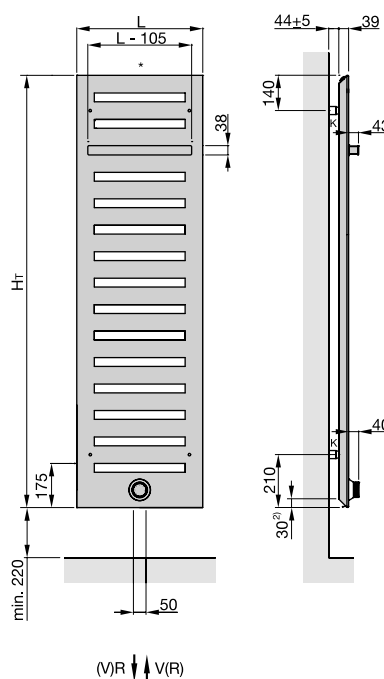
**Központi fűtési üzem:**  
 Falra szerelt
Integrált szelep (Completo)<sup>1)</sup>

## Elektromos üzem:

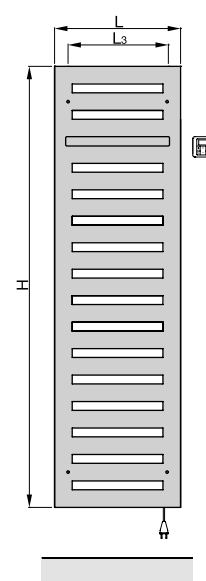

## Vegyes üzem:

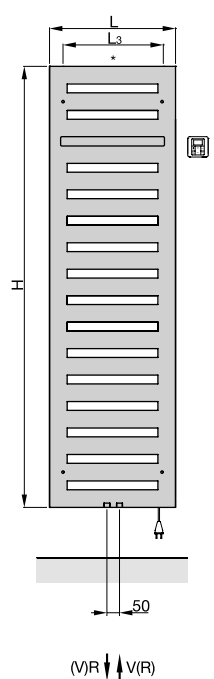
**Központi fűtési üzem:**

Változat ablak alá építéshez

- H = Szerkezeti magasság  
 L = Szerkezeti hossz  
 L<sub>3</sub> = Rögzítési méret, L - 106 mm  
 K = Konzol  
 V = Előremenő ½"  
 R = Visszatérő ½"  
 \* = Légtelenítő ½"  
 N = Csőcsonkok távolsága, L - 80 mm  
 N<sub>1</sub> = Csőcsonkok távolsága oldalsó csatlakoztatáshoz  
 H<sub>T</sub> = Teljes magasság, H + 175 mm

Méretek mm-ben megadva

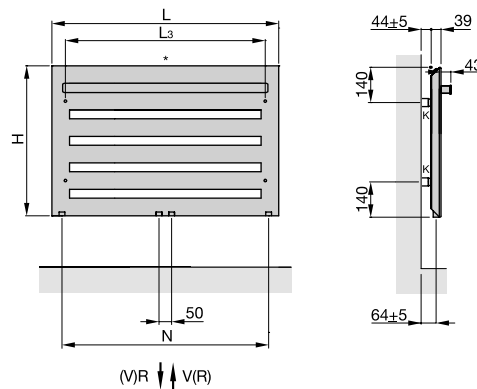

- 1) Belső bypass nélkül egycsöves üzemhez, kettős energiaellátású üzem esetén nem lehetséges
- 2) Távolság a radiátor alsó peremétől a csatlakozás közepéig